

Solo l'uso corretto delle istruzioni garantisce la sicurezza dell'apparecchio:

E' NECESSARIO CONSERVARLE

Disinserire la tensione prima di ogni intervento sull'apparecchio. L'installazione può richiedere il coinvolgimento di personale qualificato. Per un corretto montaggio vedere lo schema allegato. Non dimmerabile.

This equipment is guaranteed only if used as indicated in these instructions:

PRESERVE THIS INSTRUCTIONS

Before any operation on this equipment, disconnect the power supply. Installation may require advice from a qualified person. For a correct assembling see the here enclosed diagram. Not dimmable.

La sécurité de l'appareil n'est garantie que par le respect des instructions suivantes.

IL EST NECESSAIRE LES CONSERVER



Disjoindre le courant de reseau avant tout operation sur l'appareil. L'installation peut nécessiter des conseils d'une personne qualifiée. Pour le montage suivre le schéma ici-joint. Pas dimmable.

Nur bei Befolgung der nachfolgenden Anweisungen, ist die Sicherheit des Gerats gewährleistet.

AUFBEWAHREN SIE BITTE DIE ANWEISUNGEN

Abschalten die Netzspannung vor Ausweshlsen der lampe.

Installation kann die Beratung einer qualifiziertem Person zu verlangen. Fur eine einwaldfrei Montage siehe Beigefutges. Nicht dimmabar.

	<p>Questo prodotto non deve essere smaltito come rifiuto municipale misto, effettuare una raccolta separata. This product must not be discarded as the responsibility of the City sanitation department, it must be gathered together separately and discarded. Ce produit ne doit pas être mis avec les ordures municipales, il faut effectuer un ramassage séparé. Dieses Produkt darf nicht als Gemeindekehrrecht entsorgt werden. Entsorgung muss getrennt erfolgen. Este producto no puede ser desechado como basura municipal mixta, efectuar recogida</p>
	<p>Apparecchio in Classe II, munito di isolamento doppio o rinforzato. Fixture on Class II, with double or reinforced insulation. Appareil en Classe II, équipé double d'isolation. Gerät, Klasse II, mit doppelter oder verstärkter Isolierung. Aparato de clase II, con aislamiento doble o reforzado.</p>
	<p>Apparecchio adatto ad essere installato su superfici normalmente ininflammabili. Appareil pouvant être installé sur des surfaces normalement ininflammables. Fixture ready for mouting on normally inflammable surfaces. Apparat, der auf normal entflammbare Oberflächen angebracht werden kann. Aparato idóneo para ser utilizado en superficies normalmente inflamables.</p>

Rev11 - 2018

Newton Track 230

design: U.T. Ego luce

Per binario elettrificato a 3 accensioni 250V/440V 16A
For electrified track triple switching 250V/440V 16A



made in Italy

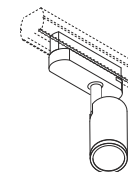

Newton

Art. 6370

Art. 6466

Art. 6467

/W - LED 8,9W 1353lm CRI>80 4000K
/WW - LED 8,9W 1303lm CRI>80 3000K
/XW - LED 8,9W 1244lm CRI>80 2700K

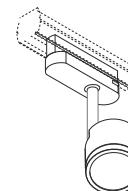

Newton FLAT

Art. 6461

Art. 6462

Art. 6463

/W - LED 8,9W 1353lm CRI>80 4000K
/WW - LED 8,9W 1303lm CRI>80 3000K
/XW - LED 8,9W 1244lm CRI>80 2700K

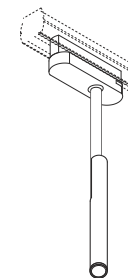

Newton SLIM

Art. 6464

Art. 6465

/W - LED 8,9W 1353lm CRI>80 4000K
/WW - LED 8,9W 1303lm CRI>80 3000K
/XW - LED 8,9W 1244lm CRI>80 2700K



EGOLUCE s.r.l. - via I. Newton, 12 - 20016 Pero, Milano - Italy
Tel. +39 02339586.1 - Fax +39 023535112 - www.egoluce.com info@egoluce.com

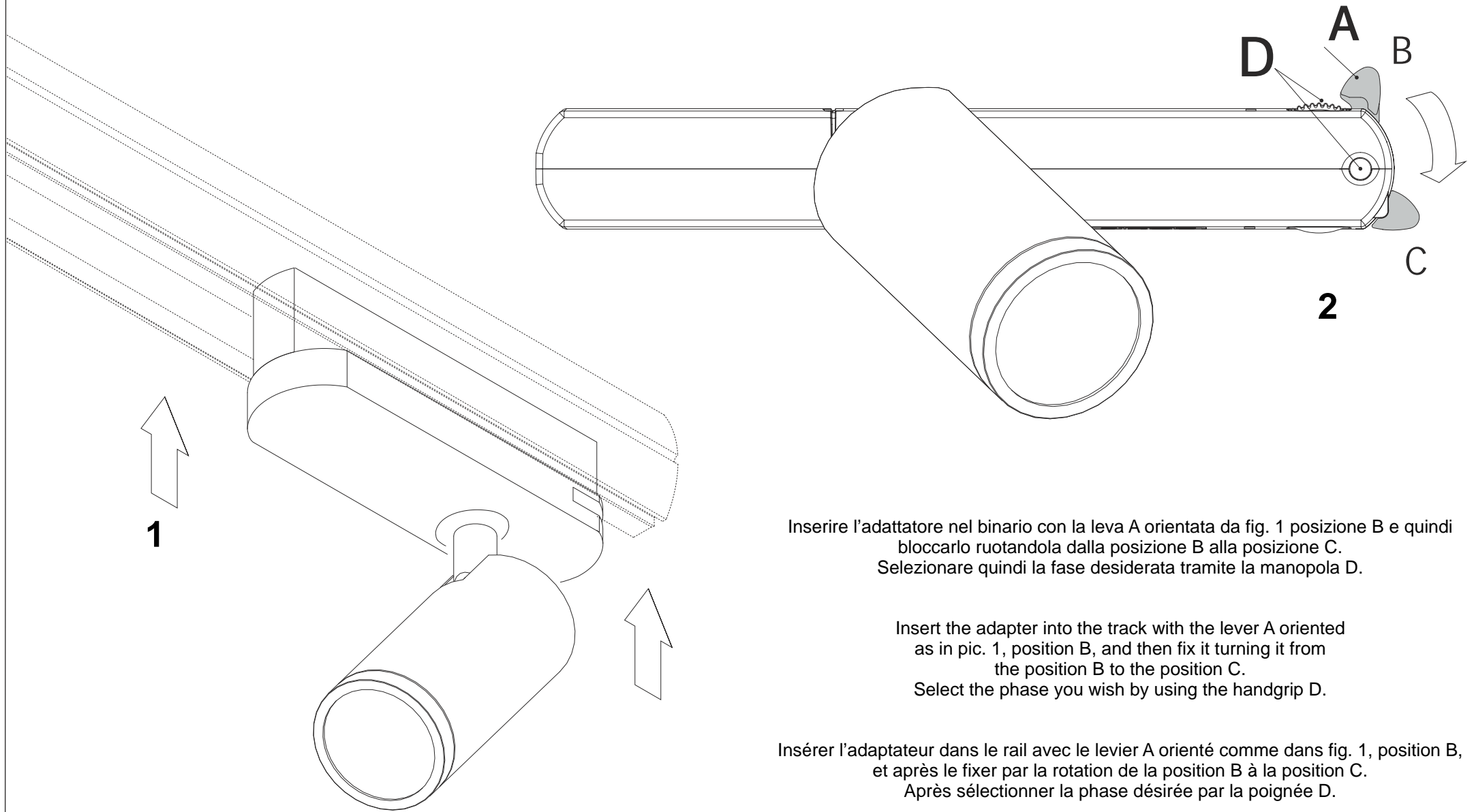

Inserire l'adattatore nel binario con la leva A orientata da fig. 1 posizione B e quindi bloccarlo ruotandola dalla posizione B alla posizione C. Selezionare quindi la fase desiderata tramite la manopola D.

Insert the adapter into the track with the lever A oriented as in pic. 1, position B, and then fix it turning it from the position B to the position C. Select the phase you wish by using the handgrip D.

Insérer l'adaptateur dans le rail avec le levier A orienté comme dans fig. 1, position B, et après le fixer par la rotation de la position B à la position C. Après sélectionner la phase désirée par la poignée D.

Stecken Sie den Adapter in die Stromschiene mit dem Hebel A wie aus Bild 1, Lage B, gerichtet, dann befestigen Sie ihn, indem Sie den Hebel von der Lage B zur Lage C drehen. Dann wählen Sie die gewünschte Phase durch den Griff D.